

# ARCTIC SAN/SMC

Светильники стационарные / Світильники стаціонарні /  
Стационарлы шамдалдар

 Паспорт

 Паспорт

 Төлқұжат







Сделано в России

<b>АС</b>	<b>IK 02</b> <b>0,2 Дж</b>	<b>IP65</b>	<b>УХЛ2*</b>
-----------	-------------------------------	-------------	--------------

Артикул	Наименование	Исполнение	Мощность, Вт	Класс защиты	Коэф. мощности, не менее	Цоколь	Рабочее напряжение питания АС, В
Артикул	Найменування	Виконання	Потужність, Вт	Клас захисту	Коеф. Потужності, не менше	Цоколь	Робоча напруга живлення АС, В
Артикул	Атауы	Орындау	қуаты, В	Қорғаныс классы	Қуат коэффициенті, кем емес	Іргесі	АС, В қуат көзінің жұмыстық кернеуі
1069001690	ARCTIC 118		18			G13	230-240
1069002050	ARCTIC 128	(SAN/SMC) HF	28	I		G5	
1069001730	ARCTIC 136						
1069007340	ARCTIC 136	(SAN/SMC) HF class II AC/DC	36	II			
1069002100	ARCTIC 136 *	(SAN/SMC) HF ES1					
1069001750	ARCTIC 158	(SAN/SMC) HF	58		> 0,96	G13	
1069005340	ARCTIC 158 *	(SAN/SMC) HF ES1					
1069001710	ARCTIC 218	(SAN/SMC) HF	36				
1069002300	ARCTIC 218 *	(SAN/SMC) HF ES1		I			
1069002330	ARCTIC 228	(SAN/SMC) HF	56				
1069001920	ARCTIC 228 *	(SAN/SMC) HF ES1				G5	
1069002350	ARCTIC 235		70				
1069002410	ARCTIC 236	(SAN/SMC) HF					
1069001150	ARCTIC 236	(SAN/SMC) HF class II	72	II	> 0,90	G13	
1069002430	ARCTIC 236 *	(SAN/SMC) HF ES1		I			

КҚД опт. сист., %	Угол рассеивания, °	Время раб. в ав. реж.	Световой поток в аварийном режиме	Масса, кг	Длина(А), мм	Ширина (В), мм	Высота(С), мм	Установочный размер (D), мм
КҚД опт. сист. %	Кут розсіювання, °	Час роботи в аварійному режимі	Світловий потік в аварійному режимі	Маса, кг	Довжина (А), мм	Ширина (В), мм	Висота (С), мм	Установчий розмір (D),мм
ПӨК-оптикалық жүйесі. %	Шашырау бұрышы, °	Апаттық режимде жұмыс уақыты	Апаттық режимдегі жарық ағыны	Салмағы, кг	Ұзындығы (А), мм	Ені (В), мм	Биіктігі (С), мм	Орнату өлшемі (D),мм
70	-	-	-	1,3	671	96	110	444
				2,1	1 280			
				2,15				
				2,4				
		2,5	10%	2,8	1 582	96		1 234
		-	-	2,7				
		2	6%	3,4				
		-	-	1,8	671	170		445
3	12%	2,85						
86	-	-	-	3	1 278	170	932	
		2,5	13%	3,7				
64	-	-	-	3,8	1 578	170	932	
				3	1 278			
		3,7						
		2,5	10%	4,4				

Артикул	Наименование	Исполнение	Мощность, Вт	Класс защиты	Коеф. мощности, не менее	Цоколь	Рабочее напряжение питания АС, В
Артикул	Найменування	Виконання	Потужність, Вт	Клас захисту	Коеф. Потужності, не менше	Цоколь	Робоча напруга живлення АС, В
Артикул	Атауы	Орындау	қуаты, В	Қорғаныс классы	Қуат коэффициенті, кем емес	Іргесі	АС, В қуат көзінің жұмыстық кернеуі
1069002580	ARCTIC 249	(SAN/SMC) HF	98	I	> 0,96	G5	230-240
1069002600	ARCTIC 249 *	(SAN/SMC) HF ES1					
1069002610	ARCTIC 254		108				
1069002680	ARCTIC 258	(SAN/SMC) HF	116			G13	
1069001540	ARCTIC 280		160			G5	

#### **RU** Примечания:

- Допустимое отклонение величин: мощности, светового потока, массы от номинальных значений составляет  $\pm 10\%$ .
- Допустимое отклонение значений КЦТ от номинального значения составляет  $\pm 300\text{K}$ .
- Светильники рассчитаны для работы в сети переменного тока 230 В ( $\pm 10\%$ ), 50-60 Гц ( $\pm 0,4$  Гц).
- Питающая сеть должна быть защищена от коммутационных и грозовых импульсных помех.
- Качество электроэнергии должно соответствовать ГОСТ 32144-2013.
- Для светильников с блоком резервного питания: Батарея поддерживает работу светильника не менее «см. таблицу».
- Световой поток в аварийном режиме составляет «см. таблицу».
- Световой поток в аварийном режиме, указанный в %, является процентным содержанием от номинального потока.
- Световой поток светильника определяется типом установленной лампы.
- Климатическое исполнение УХЛ2\* соответствует ГОСТ 15150-69, нижнее рабочее значение окружающего воздуха  $-20^\circ\text{C}$ .
- \*Для этих светильников значение допустимой окружающей температуры следующее:
  - ARCTIC 136 (SAN/SMC) HF ES1  $0^\circ\text{C}..+40^\circ\text{C}$
  - ARCTIC 158 (SAN/SMC) HF ES1  $0^\circ\text{C}..+40^\circ\text{C}$
  - ARCTIC 218 (SAN/SMC) HF ES1  $0^\circ\text{C}..+40^\circ\text{C}$
  - ARCTIC 228 (SAN/SMC) HF ES1  $0^\circ\text{C}..+40^\circ\text{C}$
  - ARCTIC 236 (SAN/SMC) HF ES1  $0^\circ\text{C}..+40^\circ\text{C}$
  - ARCTIC 249 (SAN/SMC) HF ES1  $0^\circ\text{C}..+40^\circ\text{C}$
- Степень IP соответствует ГОСТ 14254-96.
- Тип рассеивателя: Прозрачный рассеиватель.
- Тип лампы: ЛЛ - Люминесцентная лампа
- Светильник соответствует группе механического исполнения М2 по ГОСТ 17516.1-90.
- Подробнее об указанных в таблице размерах светильника смотрите в разделе "Габаритные и установочные размеры светильника".

КПД опт. сист., %	Угол рассеивания, °	Время раб. в ав. реж.	Световой поток в аварийном режиме	Масса, кг	Длина (А), мм	Ширина (В), мм	Высота (С), мм	Установочный размер (D), мм
ККД опт. сист. %	Кут розсіявання, °	Час роботи в аварійному режимі	Світловий потік в аварійному режимі	Маса, кг	Довжина (А), мм	Ширина (В), мм	Висота (С), мм	Установчий розмір (D), мм
ПЭК-оптикалық жүйесі. %	Шашырау бұрышы, °	Апаттық режимде жұмыс уақыты	Апаттық режимдегі жарық ағыны	Салмағы, кг	Ұзындығы (А), мм	Ені (В), мм	Биіктігі (С), мм	Орнату өлшемі (D), мм
86	-	-	-	3,8	1 578	170	110	1 234
		2	7%	4,5				932
70	-	-	-	3,2	1 278	170	110	932
74	-	-	-	3,8	1 578			170
				5,6				

- Все параметры светильников указаны при номинальном напряжении питания и нормальных условиях эксплуатации.

#### **UKP Примітка:**

- Допустиме відхилення величин: потужності, світлового потоку, маси від номінальних значень становить  $\pm 10\%$ .
- Допустиме відхилення значень ККТ від номінального значення становить  $\pm 300\text{K}$ .
- Світильники розраховані для роботи в мережі змінного струму 230 В ( $\pm 10\%$ ), 50-60 Гц ( $\pm 0,4$  Гц).
- Мережа живлення повинна бути захищена від комутаційних та грозових імпульсних перешкод.
- Якість електроенергії повинна відповідати ГОСТ 13109-97.
- Для світильників з блоком резервного живлення: Батарея підтримує роботу світильника не менше «см. таблицю».
- Світловий потік в аварійному режимі складає «див. таблицю».
- Світловий потік в аварійному режимі, зазначений в%, являється процентним вмістом від номінального потоку.
- Світловий потік світильника визначається типом встановленої лампи.
- Кліматичне виконання УХЛ2\* відповідає ГОСТ 15150-69, нижнє робоче значення навколишнього повітря  $-20^{\circ}\text{C}$ .
- \* Для цих світильників значення допустимої навколишньої температури наступне:
  - ARCTIC 136 (SAN/SMC) HF ES1  $0^{\circ}\text{C}..+40^{\circ}\text{C}$
  - ARCTIC 158 (SAN/SMC) HF ES1  $0^{\circ}\text{C}..+40^{\circ}\text{C}$
  - ARCTIC 218 (SAN/SMC) HF ES1  $0^{\circ}\text{C}..+40^{\circ}\text{C}$
  - ARCTIC 228 (SAN/SMC) HF ES1  $0^{\circ}\text{C}..+40^{\circ}\text{C}$
  - ARCTIC 236 (SAN/SMC) HF ES1  $0^{\circ}\text{C}..+40^{\circ}\text{C}$
  - ARCTIC 249 (SAN/SMC) HF ES1  $0^{\circ}\text{C}..+40^{\circ}\text{C}$
- Ступінь IP відповідає ГОСТ 14254-96.
- Тип розсіювача: Прозорий розсіювач.
- Тип лампи: ЛЛ -Люмінесцентна лампа

- Світильник відповідає групі механічного виконання М2 за ГОСТ 17516.1-90.
- Детальніше про зазначені в таблиці розміри світильника дивіться в розділі "Габаритні та установочні розміри світильника".
- Всі параметри світильників вказані при номінальній напрузі живлення і нормальних умовах експлуатації

#### **ҚАЗ** Ескертулер:

- Шаманың ауытқу шегі: қуат, жарық ағыны, мөлшері номиналды маңыздың  $\pm 10\%$  құрайды.
- КЦТ маңызының ауытқу шегі номиналды маңыздың  $\pm 300\text{К}$  құрайды.
- Шамшырақтар 230 В ( $\pm 10\%$ ), 50-60 Гц ( $\pm 0,4$  Гц) айнымалы тоқ желісінде жүйесінде жұмыс жасауға есептелінген.
- Қуаттандыру желісі коммуникациялық және найзағай кедергілерінен қорғанылуы тиіс.
- Электр энергиясының сапасы ГОСТ 32144-2013 сәйкес келуі керек.
- Резервтік қуаттандыру блогы бар шамшырақтар үшін: Батарея шамшырақтың қамтамасыз жұмысын кемінде «кестені қараңыз».
- Апаттық режимде жарық ағыны құрайды "кестені қараңыз".
- % көрсетілген апаттық режимдегі жарық ағыны номинал ағынның пайыздық мөлшері болып табылады.
- Шамшырақтың жарық ағыны белгіленген шамдар түрімен анықталады.
- Ауа райының мәні УХЛ2\* 15150-69 МЕМСТ-іне , қоршаған ауаның төмен жұмыс мәні  $-20^{\circ}\text{C}$ .
- \*Осы шамшырақтар үшін рұқсат етілген қоршаған температуралық нұсқаулар келесі болады:
  - ARCTIC 136 (SAN/SMC) HF ES1  $0^{\circ}\text{C}..+40^{\circ}\text{C}$
  - ARCTIC 158 (SAN/SMC) HF ES1  $0^{\circ}\text{C}..+40^{\circ}\text{C}$
  - ARCTIC 218 (SAN/SMC) HF ES1  $0^{\circ}\text{C}..+40^{\circ}\text{C}$
  - ARCTIC 228 (SAN/SMC) HF ES1  $0^{\circ}\text{C}..+40^{\circ}\text{C}$
  - ARCTIC 236 (SAN/SMC) HF ES1  $0^{\circ}\text{C}..+40^{\circ}\text{C}$
  - ARCTIC 249 (SAN/SMC) HF ES1  $0^{\circ}\text{C}..+40^{\circ}\text{C}$
- Қорғау дәрежесі IP, МЕМСТ 14254-96 сәйкес келеді.
- Қорғаныш шыны түрі: Жылтыр шашыратқыш.
- Шам түрлері :ЛЛ - Люминисцентті шам
- МЕМСТ 17516-1-90 бойынша шамдал М2 механикалық орындау тобына сәйкес келеді.
- Кестеде көрсетілген шамдалдың өлшемдері туралы толығырақ мәліметті "Шамдалдың габариттік және орнату өлшемдері" бөлімінен қараңыз.
- Шырақтардың барлық параметрлері қуат көзінің номиналды кернеуінде және пайдаланудың қалыпты жағдайларында көрсетілген.

## Комплект поставки

- Светильник, шт - 1
- Паспорт, шт - 1
- Упаковка, шт - 1
- Стартеры (для светильников с ЭмПРА), по числу ламп, шт - 1
- Гермоизолятор, шт - 2
- Шайба М6, шт - 2
- Шайба резиновая, шт - 2

## Назначение и общие сведения

- Светильник потолочный, предназначен для освещения помещений с повышенной влажностью.
- Светильник соответствует требованиям ТР ТС 004/2011 «О безопасности низковольтного оборудования», ТР ТС 020/2011 «Электромагнитная совместимость технических средств», ТР ЕАЭС 037/2016 «Об ограничении применения опасных веществ в изделиях электротехники и радиоэлектроники».

## Указания по технике безопасности

- Не производить никаких работ со светильником при поданном на него напряжении.

- Запрещается эксплуатация светильника без защитного заземления (для светильников с I классом защиты).

- Запрещается эксплуатация светильника с поврежденным рассеивателем.

Запрещается самостоятельно производить разборку, ремонт или модификацию светильника. В случае возникновения неисправности необходимо сразу отключить светильник от питающей сети и обратиться на завод-изготовитель или в специализированную службу по ремонту и обслуживанию светильников.

- При утилизации светильников из них (при наличии) следует изъять ртутьсодержащие лампы. Утилизацию ртутьсодержащих ламп проводить в соответствии с Постановлением правительства РФ от 03.09.2010 № 681.

После удаления ламп светильники относятся к малоопасным твердым бытовым отходам и утилизируются в соответствии с ГОСТ Р 55102-2012.

## Правила эксплуатации и установка

Эксплуатация светильника должна производиться в соответствии с «Правилами технической эксплуатации электроустановок потребителей». Установку, чистку светильника и замену компонентов производить только при отключенном питании. Очистку рассеивателя светильника производить по мере его загрязнения, мягкой тканью, смоченной в мыльном растворе.



1. С распакованного светильника снять рассеиватель, вынуть монтажную панель; вынуть комплект установочных пластин (для светильника с корпусом из поликарбоната).

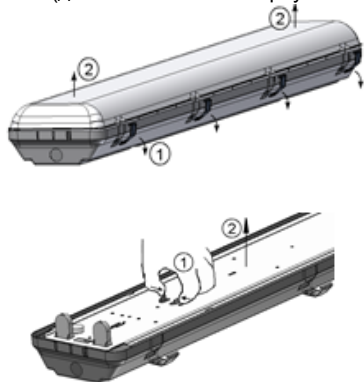

2. Установка корпуса:

2.1. Установка на опорную поверхность. Просверлить установочные отверстия на поверхности потолка и в корпусе светильника на расстоянии  $L$ : (на рис. а - шайба резиновая; b - шайба металлическая М6).

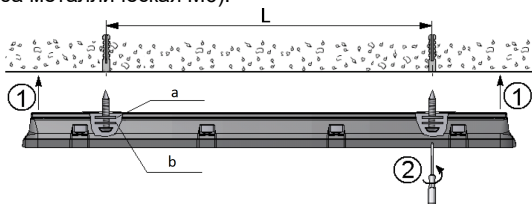

2.2. Установка на подвесах. Просверлить установочные отверстия в корпусе светильника на расстоянии  $L$ : (на рис. а - шайба металлическая М6; b - шайба резиновая; c- гайка М6).

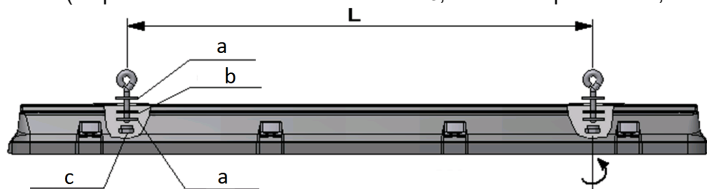

3. Ввести сетевые провода в корпус светильника через гермоизолятор, в котором предварительно сделать отверстие, профиль которого должен соответствовать профилю вводимого кабеля, но иметь меньшие габаритные размеры. Гермоизоляторы вставить в уплотняемые отверстия корпуса.

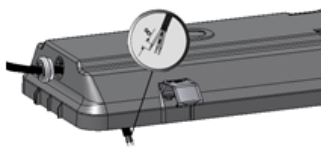



4. Подключить сетевой провод к клеммной колодке на монтажной панели в соответствии с указанной полярностью.

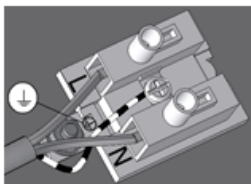

5. При использовании регулируемого драйвера, управляющие провода подключаются строго с соблюдением полярности, указанной в маркировке.

6. При использовании блока резервного питания подключение осуществляется следующим образом (масса светильника увеличивается на 0,7 кг).

6.1. Провода питания подключить к клеммной колодке в соответствии с указанной полярностью на клеммы L1, N1.

6.2. Подключить к контактным зажимам L2, N2 питающие провода, обеспечивающие непрерывный заряд батареи.

6.3. К контактным зажимам 1,2 вместо перемычки можно присоединить выключатель, исключающий срабатывание резервного источника питания и разряд батареи в нерабочее время.

6.4. Светильники с контактами Telemando, должны подсоединяться к устройству дистанционного управления Telemando с соблюдением указанной полярности. Устройство заказывается отдельно. Артикул для заказа 4501003010

6.5. Контроль и управление аварийным освещением осуществляется с помощью дистанционного устройства «TELEMANDO TM», которое поставляется отдельно и управляет группой светильников (до 35 светильников).

6.6. При нажатии кнопки модуля Telemando, в аварийном режиме, в положении "OFF", происходит отключение светильника в аварийном режиме питания.

6.7. При нажатии кнопки модуля Telemando, в рабочем режиме, в положении «ON», происходит имитация включения аварийного режима.

6.8. Подключение устройства дистанционного тестирования и управления аварийным освещением TELEMANDO производить жестким одножильным проводом сечения 1-1,5 мм и максимальной длиной 250 м. При подключении устройства строго соблюдать полярность согласно электрической схеме. Контакт «+» устройства TELEMANDO подключать к контакту

«+»ТМ на блоке аварийного питания, контакт «-» устройства TELEMANDO подключать к контакту «-»ТМ на блоке аварийного питания.

7. Вщелкнуть монтажную панель в корпус светильника. Вставить люминесцентные лампы.

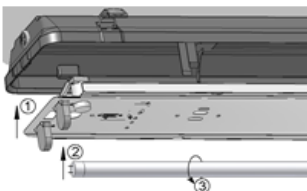

8. Одеть рассеиватель на корпус светильника и закрепить его защелками.

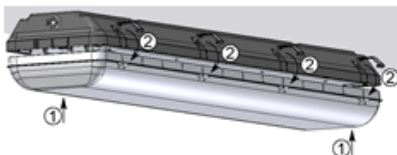

9. Схема электрических соединений приведена на корпусе ЭПРА.

10. Для предотвращения отщелкивания пластмассовых защелок под воздействием внешних механических факторов предусмотрена возможность фиксации защелок (через заранее подготовленные в них отверстия) самонарезающими винтами 3,5x9,5 или 3x10 (в комплект поставки не входят).

11. При замене стартеров следует обратить внимание, что из-за большой термической нагрузки на них необходимо использовать стартера, выполненные в корпусе из термостойких материалов – поликарбоната или алюминия, например, таких фирм как Sylvania, Philips.

**Установку и подключение светильника должен выполнять специалист  
–электромонтажник, соответствующей квалификации.**

### Габаритные и установочные размеры светильника

1.

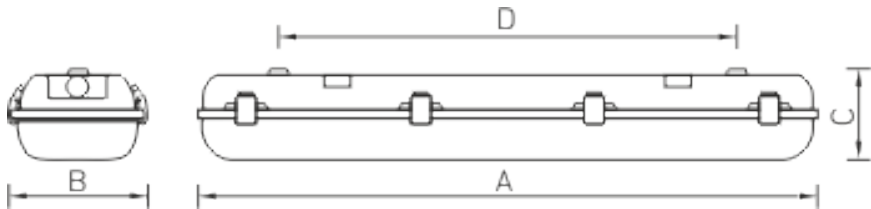

### Схема подключения

1. Схема подключения светильника к питающей сети.

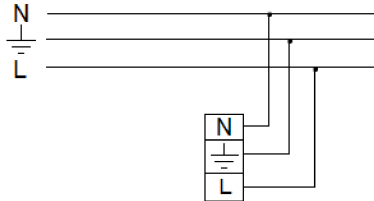

2. Схема подключения светильника к питающей сети с блоком резервного питания (на рис. а - блок резервного питания).

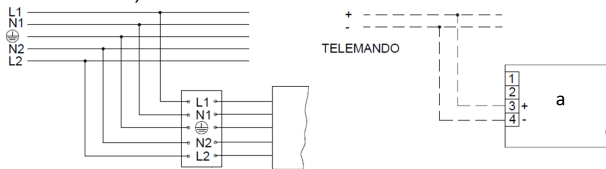

### Гарантийные обязательства

- Завод-изготовитель обязуется безвозмездно отремонтировать или заменить светильник, вышедший из строя не по вине покупателя в условиях нормальной эксплуатации, в течение гарантийного срока.
- Светильник является обслуживаемым прибором. При установке светильника необходимо предусмотреть возможность свободного доступа для его обслуживания или ремонта. Завод-производитель не несет ответственности и не компенсирует затраты, связанные со строительными-монтажными работами и наймом специальной техники при отсутствии свободного доступа к светильнику для его обслуживания или ремонта.
- Гарантийный срок – 36 месяцев с даты поставки светильника.

- Гарантийные обязательства не признаются в отношении изменения оттенков окрашенных поверхностей и пластиковых частей в процессе эксплуатации.
- Гарантийный срок на блоки резервного питания (поставляемые в комплекте с аккумуляторной батареей), а также на компоненты систем управления освещением (поставляемые без светильников), составляет 12 (двенадцать) месяцев с даты поставки.
- Для ламповых светильников гарантийные обязательства не распространяются на лампы и иные источники света (в комплект Товара не входят), а также стартеры для люминесцентных ламп.
- Световой поток в течение гарантийного срока сохраняется на уровне не ниже 70% от заявляемого номинального светового потока, значение коррелированной цветовой температуры и область допустимых значений коррелированной цветовой температуры в течение гарантийного срока - согласно приведенным в ГОСТ Р 54350.
- Гарантия сохраняется в течение указанного срока при условии, что сборка, монтаж и эксплуатация светильников производится специально обученным техническим персоналом и в соответствии с паспортом на изделие.
- Срок службы светильников в нормальных климатических условиях при соблюдении правил монтажа и эксплуатации составляет:  
8 лет – для светильников, корпус и/или оптическая часть (рассеиватель) которых изготовлены из полимерных материалов.  
10 лет – для остальных светильников.
- Производитель оставляет за собой право на внесение изменений в конструкцию изделия улучшающие потребительские свойства. Кроме того, производитель не несет ответственности за возможные опечатки и ошибки, возникшие при печати.
- Хранение.  
Светильники должны храниться в отопляемых и вентилируемых складах, хранилищах с кондиционированием воздуха, расположенных в любом макроклиматическом районе при температуре от +5 до +40°С и относительной влажности не более 80%.  
NiCd, NiMH аккумуляторы: Температурный диапазон +5 до +40°С  
При длительном хранении более полугода рекомендуется производить заряд аккумуляторов – 5 циклов заряда-разряда.  
Условия транспортирования светильников должны соответствовать группе “Ж” ГОСТ 23216.  
Транспортировать в упаковке производителя любым видом транспорта при условии защиты от механических повреждений и непосредственного воздействия атмосферных осадков.
- Перед вводом светильника в эксплуатацию, с установленным в него блоком аварийного питания, желательно провести 3-4 цикла заряда-разряда батареи для достижения номинальной емкости аккумулятора.  
Длительность зарядки 24 часа при нормируемой окружающей температуре и номинальном напряжении питания.

### **Свидетельство о приеме**

Светильник соответствует ТУ 27.40.25-001-88466159-19 и признан годным к эксплуатации. Светильник сертифицирован.

Дата выпуска \_\_\_\_\_

Контролер \_\_\_\_\_

Упаковщик \_\_\_\_\_

Завод-изготовитель: ООО "МГК "Световые Технологии"

Адрес завода-изготовителя: 390010, Россия, г. Рязань, ул. Магистральная д.10 а.

Дата продажи \_\_\_\_\_

Штамп магазина

---

Более подробную информацию Вы можете найти на нашем сайте [www.LTcompany.com](http://www.LTcompany.com)



## Комплект поставки

- Світильник, шт - 1
- Паспорт, шт - 1
- Упаковка, шт - 1
- Стартери (для світильників з ЕмПРА), за кількістю ламп, шт - 1
- Гермоізолятор, шт - 2
- Шайба М6, шт - 2
- Шайба гумова, шт - 2

## Призначення та загальні відомості

- Світильник стельовий, призначений для освітлення приміщень с підвищеною вологістю.
- Світильник відповідає вимогам безпеки "Технічного регламенту безпеки низьковольтного електричного обладнання", "Технічного регламенту з електромагнітної сумісності обладнання", ДСТУ EN 55015:2014 та ДСТУ 3680-98.

## Вказівки з техніки безпеки

Не проводити ніяких робіт зі світильником при поданій на нього напрузі.

Забороняється експлуатація світильника без захисного заземлення (для світильників з I класом захисту).

Забороняється експлуатація світильника з пошкодженим розсіювачем.



Забороняється самостійно проводити розбирання, ремонт або модифікацію світильника. У разі виникнення несправності необхідно відразу відключити світильник від мережі живлення та звернутися на завод-виробник або в спеціалізовану службу по ремонту та обслуговуванню світильників.

Для утилізації світильників з них (за наявності) слід вилучити лампи, що містять ртуть. Утилізацію ламп, що містять ртуть належить проводити відповідно до чинного національного законодавства.

Після видалення ламп світильники відносяться до малонебезпечних твердих побутових відходів та утилізуються відповідно до ГОСТ Р 55102-2012.

- Після видалення ламп світильники відносяться до малонебезпечних твердих побутових відходів, що не містять шкідливих речовин, зазначених у Технічному регламенті обмеження використання деяких небезпечних речовин в електричному та електронному обладнанні, затвердженому 10.03.2017р. постановою Кабміну України № 139, та утилізуються відповідно до чинного національного законодавства на загальних підставах.

## Правила експлуатації та установка

Експлуатація світильника повинна проводитися відповідно до «Правил технічної експлуатації електроустановок споживачів».

Установку, чистку світильника та заміну компонентів проводити тільки при відключеному живленні. Чистку розсіювача світильника виконувати в міру його забруднення, м'якою тканиною, змоченою в мильному розчині.

1. З розпакованого світильника зняти розсіювач, виняти монтажну панель; виняти комплект установчих пластин (для світильника з корпусом з полікарбонату).

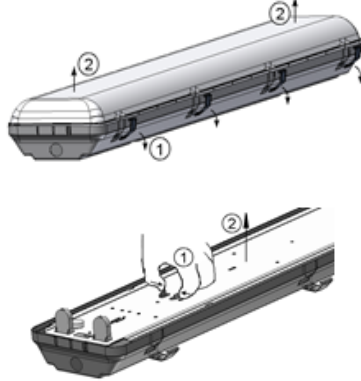

2. Установка корпусу:

2.1. Установка на опорную поверхность. Просверллить установочные отверстия на поверхности стены та у корпусі світильника на відстані L: (на мал. а - шайба гумова; b - шайба металева М6)

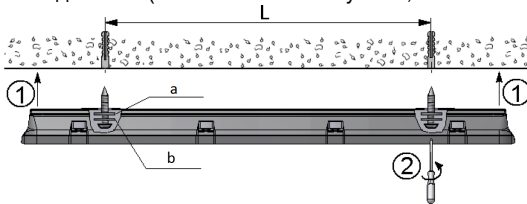

2.2. Установка на подвесах. Просверллить установочные отверстия у корпусі світильника на відстані L: (на мал. а - шайба металева М6; b - шайба гумова; c- гайка М6)

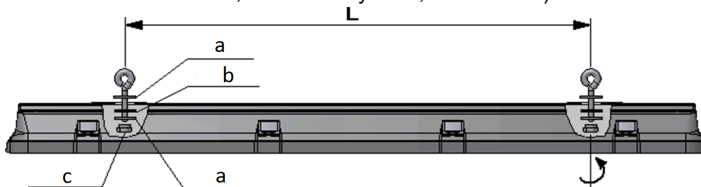

3. Ввести сетевые провода у корпус світильника через гермоизолятор, у якому попередньо зробити отвір, профіль якого повинен відповідати профілю введеного кабелю, але мати менші габаритні розміри. Гермоізолятори вставити у ущільнювані отвори корпусу.

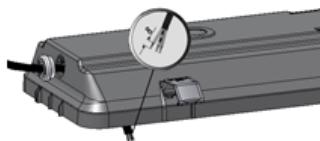

4. Підключити мережевий провід до клемної колодки на монтажній панелі відповідно до зазначеної полярності.

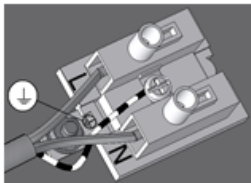

5. При використанні регульованого драйвера, керуючі провoda підключаються строго з дотриманням полярності, вказаної в маркуванні.

6. При використанні блоку резервного живлення підключення здійснюється наступним чином (маса світильника збільшується на 0,7 кг).

6.1. Провода живлення підключити до клемної колодки відповідно до зазначеної полярності на клеми L1, N1.

6.2. Підключити до контактних затискачів L2, N2 провodi живлення, що забезпечують безперервний заряд батареї.

6.3. До контактних затискачів 1,2 замість перемички можна приєднати вимикач, що виключає спрацювання резервного джерела живлення та розряд батареї у неробочий час.

6.4. Світильники з контактами Telemando, повинні під'єднуватися до пристрою дистанційного керування Telemando з дотриманням зазначеної полярності. Пристрій замовляється окремо. Артикул для замовлення 4501003010.

6.5. Контроль і управління аварійним освітленням здійснюється за допомогою дистанційного пристрою «TELEMANDO TM», яке поставляється окремо і управляє групою світильників (до 35 світильників).

6.6. При натисканні кнопки в положенні "OFF", відбувається відключення світильника в аварійному режимі живлення.

6.7. При натисканні кнопки в положенні «ON», відбувається імітація включення аварійного режиму.

6.8. Підключення пристрою дистанційного тестування та управління аварійним освітленням TELEMANDO виробляти жорстким одножильним проводом перетину 1-1,5 мм та максимальною довжиною 250 м. При підключенні пристрою суворо дотримуватись полярності згідно електричної схеми. Контакт «+» пристрою TELEMANDO підключати до контакту «+» TM на блоці аварійного живлення, контакт «-» пристрою TELEMANDO підключати до контакту «-» TM на блоці аварійного живлення.

7. Вклацнути монтажну панель у корпус світильника. Вставити люмінесцентні лампи.

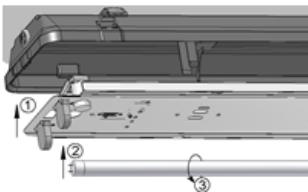

8. Одягнути розсіювач на корпус світильника та закріпити його заціпками.

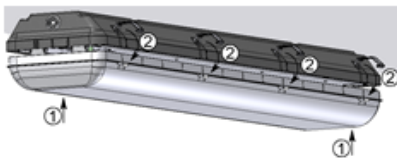

9. Схема електричних з'єднань наведена на корпусі ЕПРА.

10. Для запобігання від'єднання пластмасових защіпок під впливом зовнішніх механічних факторів передбачена можливість фіксації защіпок (через заздалегідь підготовлені в них отвори) гвинтами-саморізами 3,5x9,5 або 3x10 (у комплект поставки не входять).

11. При заміні стартерів слід звернути увагу, що через велике термічне навантаження на них необхідно використовувати стартера, виконані в корпусі з термостійких матеріалів – полікарбонату або алюмінію, наприклад таких фірм як Sylvania, Philips.

**Установку і підключення світильника повинен виконувати фахівець - електромонтажник, відповідної кваліфікації.**

### Габаритні та установочні розміри світильника

1.

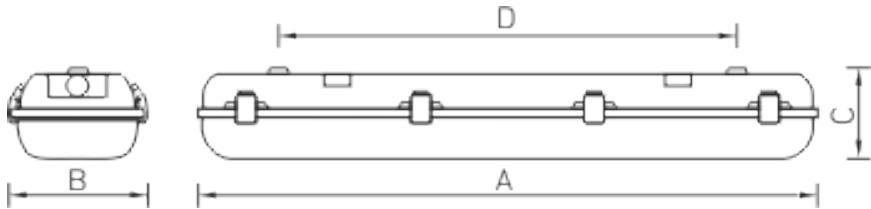

### Схема підключення

1. Схема підключення світильника до мережі живлення.

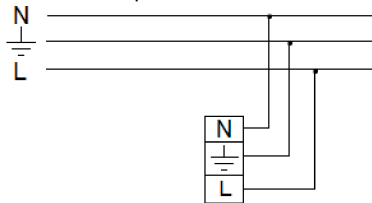

2. Схема підключення світильника до мережі живлення з блоком резервного живлення (на мал. а - блок резервного живлення).

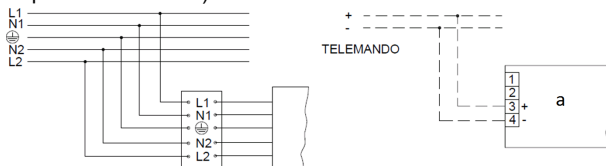

### Гарантійні обов'язки

- Завод-виробник зобов'язується безкоштовно відремонтувати чи замінити світильник, який вийшов з ладу не з вини покупця за умов нормальної експлуатації та при дотриманні правил монтажу протягом гарантійного терміну.
- Світильник є приладом, що має обслуговуватись. При установці світильника необхідно передбачити можливість вільного доступу для його обслуговування або ремонту. Завод-виробник не несе відповідальності та не компенсує витрати, пов'язані з будівельно-монтажними роботами та наймом спеціальної техніки при відсутності вільного доступу до світильника для його обслуговування або ремонту.
- Гарантійний термін - 36 місяців з дати поставки світильника.
- Гарантійні зобов'язання не визнаються щодо зміни відтінків пофарбованих поверхонь та пластикових частин в процесі експлуатації.



- Гарантійний термін на блоки резервного живлення (поставляються в комплекті з акумуляторною батареєю), а також на компоненти систем управління освітленням (що поставляються без світильників), становить 12 (дванадцять) місяців з дати поставки.
- Для лампових світильників гарантійні зобов'язання не поширюються на лампи та інші джерела світла (до комплекту Товару не входять), а також стартери для люмінесцентних ламп.
- Світловий потік протягом гарантійного терміну зберігається на рівні не нижче 70% від заявленого номінального світлового потоку, значення корелятивною колірної температури та область допустимих значень корельованих колірної температури протягом гарантійного терміну - згідно з наведеними в ГОСТ Р 54350.
- Гарантія зберігається протягом зазначеного строку за умови, що зборка, монтаж і експлуатація світильників проводиться спеціалізованим технічним персоналом і відповідно до паспорта на виріб.
- Термін служби світильників в нормальних кліматичних умовах при дотриманні правил монтажу та експлуатації становить:  
8 років - для світильників, корпус та/або оптична частина (розсіювач) яких виготовлені з полімерних матеріалів.  
10 років - для інших світильників.
- Виробник залишає за собою право на внесення змін в конструкцію виробу що покращують споживчі властивості. Крім того, виробник не несе відповідальності за можливі опечатки та помилки, що виникли при друку.
- Зберігання.  
Світильник повинен зберігатися в опалювальних та вентиляльованих складах, сховищах з кондиціонуванням повітря, розташованих в будь-якому макрокліматичному районі при температурі від +5 до +40 ° С та відносній вологості не більше 80%  
NiCd, NiMh акумулятори: Температурний діапазон +5 до +40°С  
При тривалому зберіганні понад півроку рекомендується проводити заряд акумуляторів - 5 циклів заряду розряду. Умови транспортування світильників повинні відповідати групі "Ж" ГОСТ 23216.  
Транспортувати в упаковці виробника будь-яким видом транспорту за умови захисту від механічних пошкоджень та безпосереднього впливу атмосферних опадів.
- Перед введенням світильника в експлуатацію, з встановленим в нього блоком аварійного живлення, бажано провести 3-4 циклу заряду-розряду батареї для досягнення номінальної ємності акумулятора.  
Тривалість зарядки 24 години при нормованій навколишньої температури та номінальній напрузі живлення.

### **Свідоцтво про приймання**

Світильник відповідає ТУ 27.40.25-001-88466159-19 та визнаний придатним до експлуатації.  
Світильник сертифікований.

Дата випуску \_\_\_\_\_

Контролер \_\_\_\_\_

Пакувальник \_\_\_\_\_

Завод-виробник: ТОВ "МГК "Світлові Технології"

Адреса заводу-виробника: 390010, Росія, м. Рязань, вул. Магістральна д. 10 а.

Дата продажу \_\_\_\_\_

Штамп магазину

---

Більш детальну інформацію Ви можете знайти на нашому сайті [www.LTcompany.com](http://www.LTcompany.com)

Телефон безкоштовної гарячої лінії

0038 044 364 2424

## Жеткізілім жиынтығы

- Шамдал, дана - 1
- Төлқұжат, дана - 1
- Орам, дана - 1
- Шамдар саны бойынша стартерлер (ЭмПРА-сы бар шамдалдар үшін), дана - 1
- Гермоизолятор, дана - 2
- Шайба М6, дана - 2
- Резеңке тығырығы, дана - 2

## Міндетті және жалпы мәліметтер

- төбелі Шамдал, ылғалдылығы жоғары үй-жайларды жарықтандыру үшін арналған.
- Шам КО ТР 004/2011 "төмен вольтты жабдықтардың қауіпсіздігі туралы", КО ТР 020/2011 "техникалық құралдардың электромагниттік үйлесімділігі", ЕЭО ТР 037/2016 "Электротехника және радиоэлектроника бұйымдарында қауіпті заттарды қолдануды шектеу туралы" талаптарына сәйкес келеді.

## Міндеті және жалпы мәліметтер

- Тоқ жүйесінде кернеу берген кезде шамшашырақпен ешқандай жұмыс жүргізуге болмайды.

Қорғаныс жерге қосу қамтамасыз етілмеген шамшырақты эксплуатациялауға тыйым салынады. (I кластағы қорғаныс шамшырақтар үшін).

- Шашыратқышы бүлінген шамшырақты эксплуатациялауға тыйым салынады.



Шамдалды түрлендіру, жөндеу немесе өздігінен бөлшектеу тыйым салынады. Жарамсыздығы байқала бастаған кезде шамдалды жеткізу желісінен өшіру керек және зауыт-өндірушіге немесе арнайы жөндеу мен қызмет көрсету орталықтарына көрсету керек.

"Шырақтарды кәдеге жарату кезінде оның ішінде (бар болса) құрамында сынабы бар шамдарды алу керек. Құрамында сынап бар шамдарды кәдеге жарату РФ Үкіметінің 03.09.2010 № 681 қаулысына сәйкес жүргізілсін.

Шамдарды жойғаннан кейін шамдар аз қауіпті қатты тұрмыстық қалдықтарға жатады және МЕМСТ Р 55102-2012 сәйкес кәдеге жаратылады."

## Пайдалану және орнату қондыру ережелері

Шамшырақтың пайдалану "Тұтынушылардың электр қондырғыларын техникалық пайдалану ережелеріне" сәйкес келу керек.

Орнату, шамды тазалау және компоненті ауыстыру тек тоқтан ажыратылған кезде жүргізуге болады. Шамшырақтың шашыратқышын ластанған сайын сабын ерітіндісінде суланған жұмсақ матамен тазалау қажет.

1. Қораптан шығарылған шамшырақтан шашыратқышты шешініз, монтажды панелді және орнату пластина жыйынтығын шығарыңыз .( поликарбонаттан жасалыңған шамшырақтар үшін ).

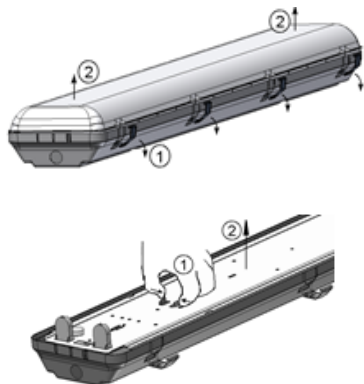

2. Корпус орнатылуы:

2.1. Тірек бетіне орнатылуы. Төбе бетінде орнату тесіктерін бұрғыланыз және шамшырақ корпусында L қашықтықта (сур. а – резеңке шайбасы; b - металл шайбасы M6

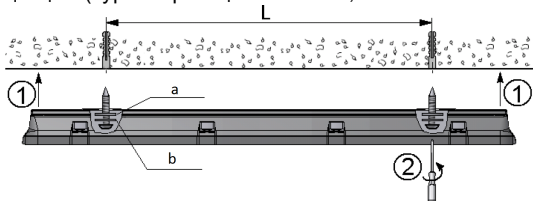

2.2. Аспада орнатылуы. шамшырақ корпусында L қашықтықта орнату тесіктерін бұрғыланыз : (сур. а – резеңке шайбасы; b - металл шайбасы M6)

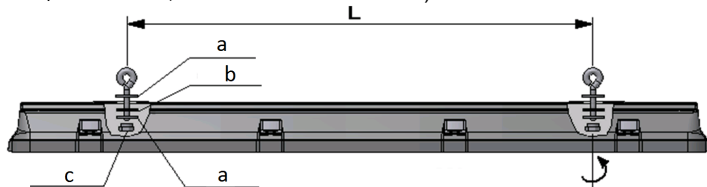

3. Желілік сымдарын гермоизолятор арқылы шамшырақтың корпусына кіргізіңіз, алдын ала тесіктерді дайндап қойыңыз, оның кескіні іске қосылатын кәбілге сәйкес келуі тиіс, бірақ габариттік өлшемдері азырақ болуға тиіс. Гермоизоляторды тығыз корпус жырығына бекітіңіз.

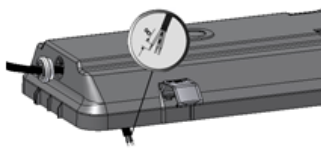

4. Желілік сымды клемм колодкасына полярды сақтай отырып қосыңыз.

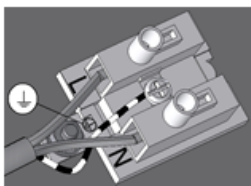

5. При використанні регульованого драйвера, керуючі провода підключаються строго з дотриманням полярності, вказаної в маркуванні.

6. Сақтық қорек беру көзінің блогын пайдаланғанда қосу келесі түрде жүзеге асады (шамдал салмағы 0,7 кг-ға көбейеді).

6.1. Қорек көзінің сымдарын клеммалық қалыпқа көрсетілген полярлылыққа сай L1, N1 клеммаларына қосыңыз.

6.2. L2, N2 түйіскен қысқыштарына батареяның үздіксіз зарядын қамтамсыз ететін қорек көзі сымдарын қосыңыз

6.3. 1,2 байланыс қыстырмаларға жалғастырғыштың орнына сөндіргішті қосуға болады, резервтік қоректендіру көзінің және разряд батареялардың жұмысын тыс уақытта болдырмайтын.

6.4. Telemando контактілері бар шырақтар көрсетілген кереғарлықты сақтай отырып, Telemando қашықтан басқару құрылғысына қосылуы керек. Құрылғыға бөлек тапсырыс беріледі. Тапсырыс артикулы 4501003010.

6.5. Төтенше жарықтандырудың бақылау мен басқаруы бөлек жеткізілетін және топ шамдалды бақылайтын (35 шамдалға дейін) «TELEMANDO TM» қашықтықта басқару құрылғымен жүзеге асырылады.

6.6. «OFF» тәртібінде түймені басқанда, шамдалдың төтенше тәртібіндегі қуаттандыруы ажыратылады.

6.7. «ON» тәртібінде түймені басқанда, төтенше тәртібінің еліктеуі (имитация) қосылады.

6.8. Апаттық жарықтандыруды қашықтықта сынау және бақылау TELEMANDO құрылғысын қатты бір тамырлы, қимасы 1-1,5 мм және максималды ұзындығы 250 м сыммен қосу қажет. Құрылғысын қосқан кезде таңбаламада белгіленген полярлықты қатаң түрде сақталуы қажет. TELEMANDO құрылғының «+» түйісу жерін төтенше қуатпен жабдықтау блогының «+»TM түйісу жеріне, TELEMANDO құрылғының «-» түйісу жерін төтенше қуатпен жабдықтау блогының «-»TM түйісу жеріне қосылуы қажет.

7. Монтаж панелін шамшырақ корпусына тіркеніз. Люминесцентті шамдарды қосыңыз.

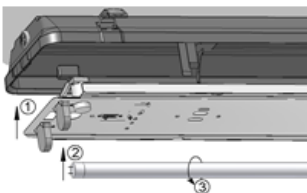

8. Шашыратқышты шамшырақ корпусына кигізініз және қыстырмалармен бекітіңіз.

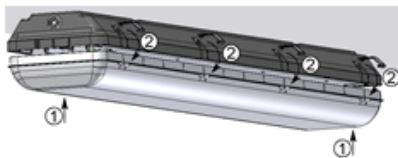

9. Электрлік қосылыстар сұлбасы ІҚРА корпусында көрсетілген.

10. Ішкі механикалық факторлардың әсерінен пластмассалы ысырмалардың ашылып кетуін болдырмас үшін ысырмаларды 3,5х9,5 немесе 3х10 өзі бұрап тесетін бұрандалармен бекіту (алдын ала дайындалған тесіктер арқылы) мүмкіндігі қарастырылған (жеткізілім жиынтығына кірмейді).

11. Стартерлерді ауыстырған кезде үлкен температуралық салмақ үшін оларға Sylvania немесе Philips сияқты фирмалар жасаған поликарбонат немесе алюминий секілді қызуға төзімді материалдардан жасалған корпусы бар стартерді пайдалану керек екеніне назар аударыңыз.

**Шамшырақты орнату және қосу жұмыстарын маман - біліктілігі сәйкес электрмонтаждаушы орындауы керек.**

### Шамшырақтың габариттік және орнату өлшемдері

1.

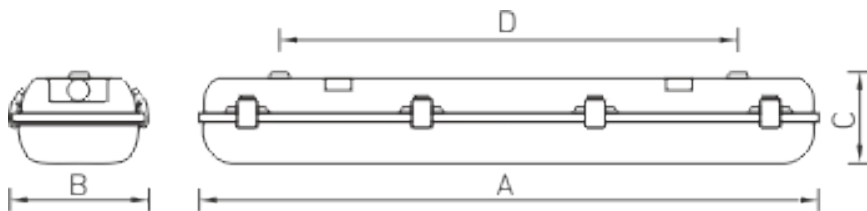

### Қосу сызбасы

1. Шамдалдың қуаттандыру желісіне қосылу сызбасы.

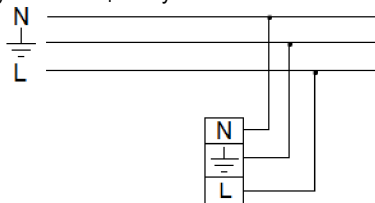

2. Резервтік қуаттандыру блогы бар қуаттандыру желісіне қосу сұлбасы : (сур. а - Резервтік қуаттандыру блогы).

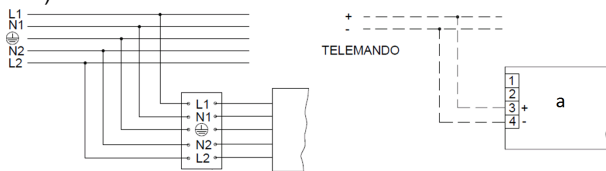

### Кепілдік міндеттемелері

- Өндіруші зауыт кепілдік мерзім кезеңінде қалыпты пайдаланылған және орнату ережелері сақталған жағдайда сатып алушының кінәсінен тыс істен шыққан шамшырақты ақысыз жөндеуге немесе алмастыруға міндеттенеді.
- Шамшырақ қызмет көрсету құрылғысы боп табылады. Шамшырақты қондырғанда оның еркін қызмет көрсету немесе жөндеу кезіндегі кедергісіз қол жеткізуін қамтамасыз ету қажет. Өндіруші-зауыт шамшырақтың техникалық қызмет көрсету немесе жөндеу жұмыстарын өткізу үшін шамшыраққа еркін қол жеткізу болмаған кезде құрылыс жұмыстары немесе арнайы жабдықтарды жалдауға байланысты шығындарды өтемейді және оған жауапты емес.
- Кепілдік мерзімі - шамшырақ жеткізілген күннен бастап 36 ай.

- Кепілдік міндеттері эксплуатация барысында боялған беттің және пластик беттердің өзгеруіне орындалмайды.
- Резервтік қоректендіру блоктарының (аккумулятор батареясымен жинақта жеткізілетін), сонымен бірге жарықтандыруды басқару жүйесінің құраушыларының кепілдік мерзімі жеткізілген күннен бастап 12 (он екі) айды құрайды.
- Шамдары бар шамшырақтарға (тауар жиынтығына кірмейді) жарық көзінің басқа түрлеріне, сондай-ақ, люминесцентті шамдар үшін арналған стартерлерге кепілдік берілмейді.
- Жарық ағыны кепілдік мерзімінің барысында ұсынылатын номинал жарық ағынынан 70% төмен емес деңгейінде сақталады, кепілдік мерзімінің барысында өзгертілген түс температурасының мәні және өзгертілген түс температурасының рұқсат етілген мәндерінің аумағы - ГОСТ Р 54350 келтірілген мәндерге сәйкес.
- Жинақтау, қондыру және қызмет көрсетуі өнімге берілген төлқұжатқа сәйкес келетін болса, кепілдік көрсетілген мерзімге дейін сақталынады.
- Қалыпты климаттық жағдайда монтаж және эксплуатация ережелерін орындаған кезде шамшырақтардың жарамдылық мерзімі келесідей болады:  
8 жыл - корпусы және/немесе оптикалық бөлігі (шашыратқыш) полимер материалдан жасалған,  
10 жыл - басқа шамдалдар үшін.
- Өндірушіде осы бұйымның құрылымына тұтыну қасиеттерін жақсарту мақсатында өзгерістер енгізу құқығы болады. Сонымен қатар, өндіруді баспа барысындағы баспа қателері мен басқа да қателер үшін жауапты болмайды.
- Сақтау және тасымалдау.  
Шамдал жылытылатын және желдетілетін, ауаны баптайтын қоймаларда сақталуы тиіс, кез-келген макроклиматты аймақтарда температурасы +5 тан +40°C дейін және қатысты ылғалдылығы 80% көп емес жағдайда бейімделінген.  
NiCd, NiMH аккумуляторлары: Температуралық диапазондары +5 до +40°C  
Жарты жылдан астам уақытта сақтау үшін аккумулятор қуаттандыруы -5 қуатсыздандыру циклімен істен шығуы ұсынылады. Шамдалдарды тасысалдау шарттары МЕМСТ 23216 «Ж» тобымен сәйкес болуы қажет.  
Кез келген тасымалмен өндірушінің қаптамасымен тасымалдауға болады, тек механикалық ақаулардан сақтық және атмосфералық шөгү ықпал етуінен шарты болған жағдайда.
- Апаттық қуат беру блогы орнатылған шамдалды пайдалануға жібермес бұрын батареясының 3-4 циклмен заряд-разрядтауын өткізу керек, аккумулятордың белгіленген сиымдылығына жету үшін.  
Қоршаған орта температурасы нормаланған және қуат көзінің кернеуі номинальды болған кезде зарядканың ұзақтығы 24 сағат.

### **Қабылдау туралы куәлік**

Шырақ ТУ 27.40.25-001-88466159-19 сәйкес және қолдануға жарамды болып табылды. Шырақ сертифицикатталған.

Шығарылған

күні \_\_\_\_\_

Контроллер \_\_\_\_\_

Ораушы \_\_\_\_\_

Өндіруші зауыт: "МГК"ЖШҚ Жарық Технологиялары""

Өндіруші зауыттың мекен-жайы: 390010, Ресей, Рязань қ., Магистральная көш., 10 а үй.

Сату күні \_\_\_\_\_

Дүкен мөртаңбасы

---

Толық ақпаратты сіз біздің веб-сайтымызда [www.LTcompany.com](http://www.LTcompany.com) көре аласыз.

Тегін желісінің телефоны

8 800 099-77-70

06.05.2021 18:09:53